



Documentation technique

*Schéma des Questions et Réponses
du Sénat*

<i>Rédaction</i>			
<i>Nom</i>	<i>Fonction</i>	<i>Date</i>	<i>Visa</i>
AC	DSI	11/08/2011	Vu
<i>Validation</i>			
<i>Nom</i>	<i>Fonction</i>	<i>Date</i>	<i>Visa</i>
CR	DSI	16/11/2011	Vu
<i>Confidentialité</i>			
<input checked="" type="checkbox"/> Public	<input type="checkbox"/> Interne	<input type="checkbox"/> Restreint	

Sommaire

1. OBJET DE CE DOCUMENT.....	3
2. MAÎTRISE DU DOCUMENT	3
2.1. Gestion des Versions	3
2.2. Documents de référence et documents applicables.....	3
3. TERMINOLOGIE.....	3
4. FOURNITURE	4
5. DESCRIPTION DU SCHÉMA	4
5.1. Présentation du schéma JOtoSenat. xsd	4
5.2. Présentation de l'élément Question.....	5
5.2.1. Présentation de l'élément Gestion	5
5.2.2. Présentation de l'élément Auteur	6
5.2.3. Présentation de l'élément Destinataire	6
5.2.4. Présentation de l'élément Index	6
5.3. Présentation de l'élément Question_Réponse	7
5.3.1. Présentation de l'élément Questions	7
5.3.1.1. Présentation de l'élément Gestion	7
5.3.1.2. Présentation de l'élément Index.....	9
5.3.2. Présentation de l'élément Reponse.....	9

1. OBJET DE CE DOCUMENT

Ce document décrit le schéma correspondant au flux des Questions et Réponses publiées dans les Débats parlementaires du Sénat.

Au sein du même flux (fichier) on trouve dans 3 sections différentes :

1. La section des Questions Orales Sans Débat du Sénat. Les réponses à ces questions sont publiées dans les Débats du Sénat, ceux-ci font l'objet d'un flux différent.
2. La section des Questions Ecrites du Sénat.
3. La section des Réponses du Sénat. Ces réponses correspondent aux questions de la section 2.

Les flux des Questions Réponses de l'Assemblée Nationale font l'objet d'un autre flux, décrit dans un autre document.

2. MAITRISE DU DOCUMENT

2.1. Gestion des Versions

<i>Vers./Rév.</i>	<i>Date</i>	<i>Objet de la mise à jour</i>	<i>Rédacteur(s)</i>
0.1	07/07/2011	Initialisation	AC
0.2	15/11/2011	Ajustements et précisions	CR

2.2. Documents de référence et documents applicables

<i>Nom du document</i>	<i>Titre</i>	<i>Disponible dans</i>
<i>JOtoSenat.xsd</i>	Schéma des Questions Réponses du Sénat	Data.gouv.fr

3. TERMINOLOGIE

<i>Terme/Sigle</i>	<i>Signification</i>
AN	Assemblée Nationale
DILA	Direction de l'Information Administrative et Légale
DSI	Département des Systèmes d'Information
JO	Journal Officiel

4. FOURNITURE

La DILA met à disposition un fichier d'archive qui porte le nom :

SEQ<AAAA><NNNN>.taz

Où AAAA correspond à l'année et NNNN à un numéro d'ordre.

Il est nécessaire de désarchiver ce fichier deux fois pour accéder au fichier XML qu'il comporte :

⇒ SEQ<AAAA><NNNN>.xml

Ces fichiers d'archive sont mis à disposition sur :

<http://data.journal-officiel.gouv.fr/>

5. DESCRIPTION DU SCHEMA

5.1. Présentation du schéma JOtoSenat. xsd

Le schéma JOtoSenat reprend les données des questions et réponses, lesquelles peuvent se répéter autant qu'il y a des questions et de réponses lors d'une séance.

Chaque fichier XML respecte le schéma, et est découpé en deux parties :

- Une partie question qui reprend les informations d'identification (gestion) et le contenu textuel de la question
- Une partie question/réponse qui reprend les informations d'identification (gestion) et le contenu textuel de la question et de la réponse ad hoc

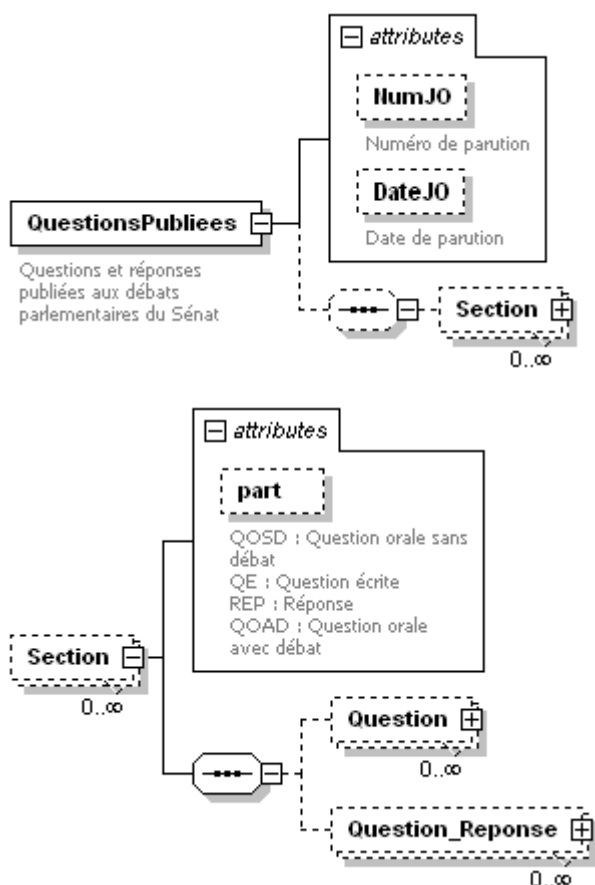

L'attribut part permet de déterminer quel type de donnée suit :

- ⇒ QOSD : Questions orales sans débat
- ⇒ QE : Questions écrites
- ⇒ REP : Réponse

Exemple :

```
<Section part="REP">  
  <Question_Reponse>  
    <Questions>  
      <Question>  
        <Gestion>  
          <IdSenat>SEQ110518383</IdSenat>  
          <PageJO>2553</PageJO>  
    ...  
  </Question_Reponse>  
</Section>
```

5.2. Présentation de l'élément Question

Cet élément est utilisé lorsque part= « QOSD » ou « QE ».

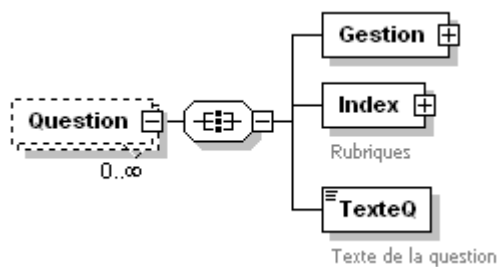

5.2.1. Présentation de l'élément Gestion

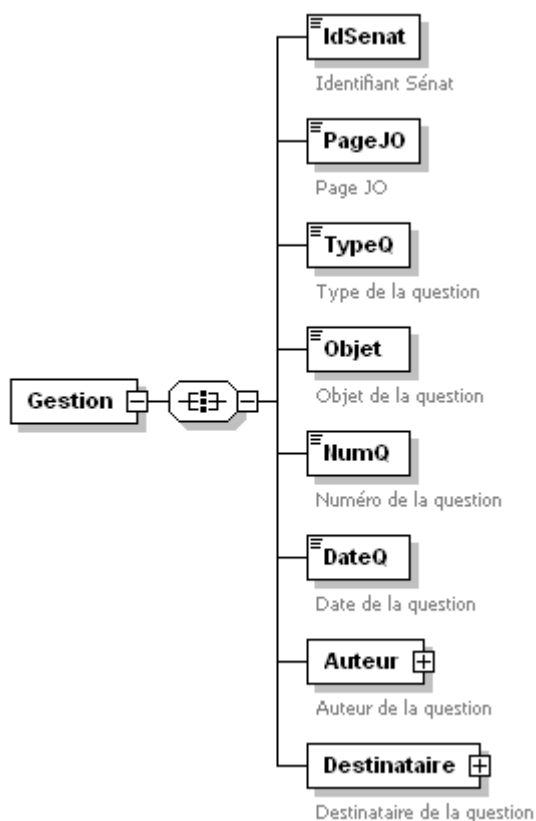

L'élément NumQ est la balise qui permet le lien avec la réponse.

5.2.2. Présentation de l'élément Auteur

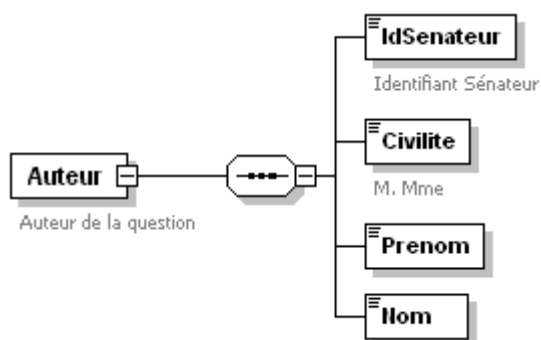

5.2.3. Présentation de l'élément Destinataire

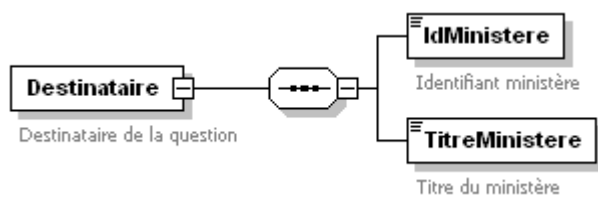

5.2.4. Présentation de l'élément Index

L'index reprend l'ordre de la publication, lequel se décline par le type de questions, les destinataires.

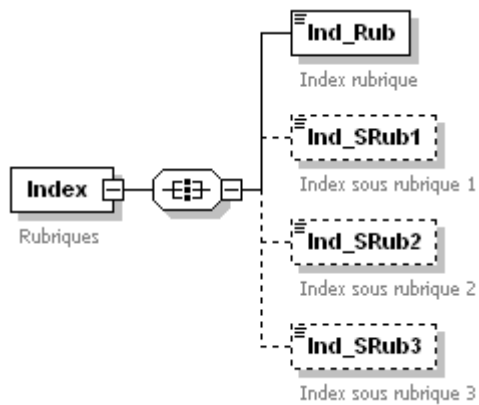

5.3. Présentation de l'élément Question_Réponse

Cet élément est utilisé lorsque part= « REP ».

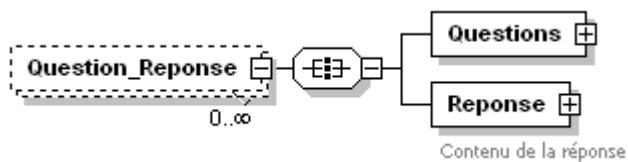

5.3.1. Présentation de l'élément Questions

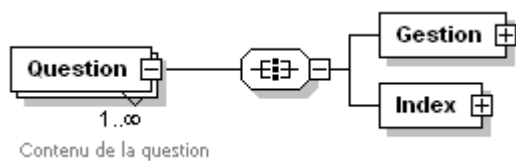
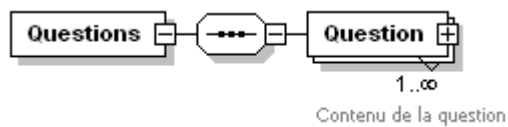

5.3.1.1. Présentation de l'élément Gestion

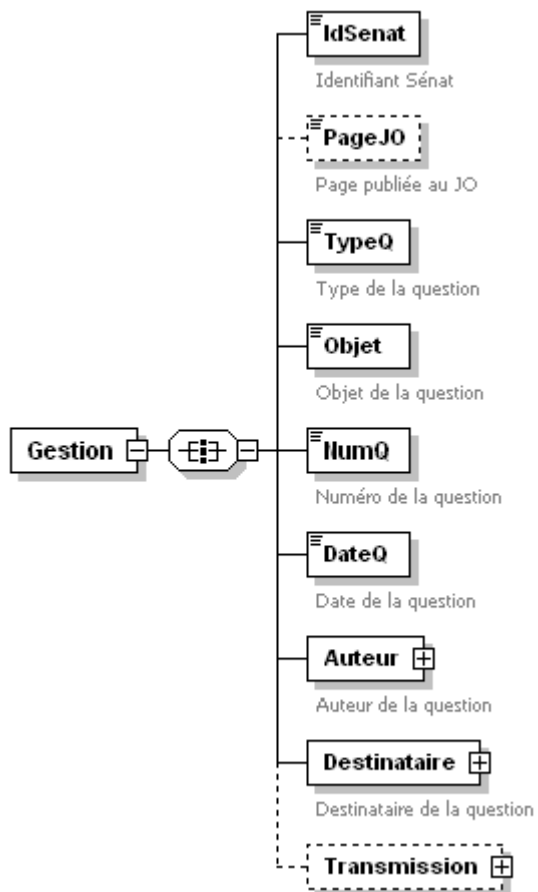

L'élément NumQ est la balise qui permet le lien avec la réponse.

Présentation de l'élément Auteur

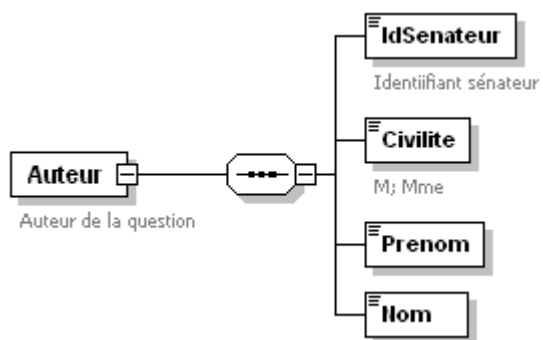

Présentation de l'élément Destinataire

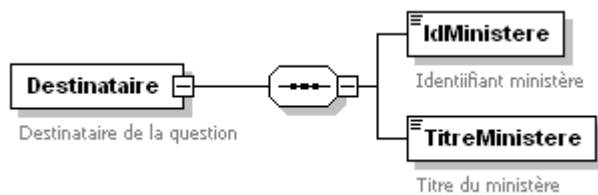

Présentation de l'élément Transmission

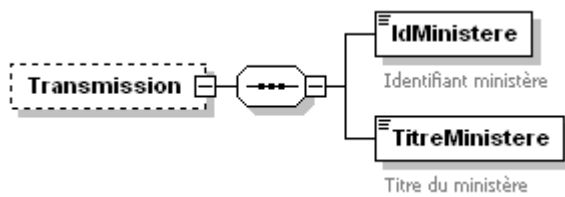

5.3.1.2. Présentation de l'élément Index

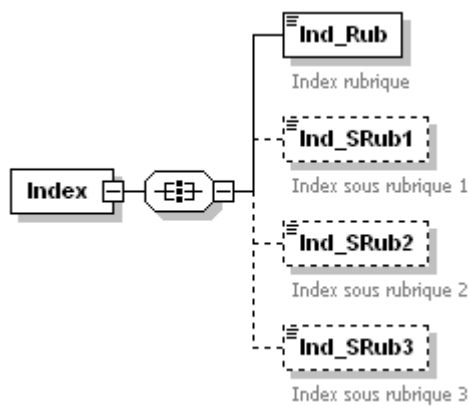

L'index reprend l'ordre de la publication, lequel se décline par le type de questions, les destinataires.

5.3.2. Présentation de l'élément Reponse

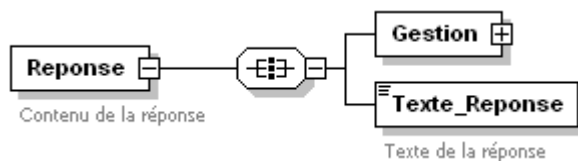

Présentation de l'élément Gestion

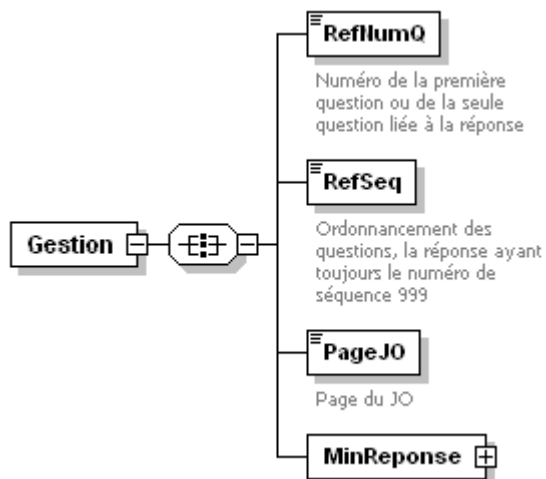

Présentation de l'élément MinReponse

